

ARIZONA[®] 100

Gebruiksaanwijzing



Inhoud verpakking

Controleer de inhoud van de verpakking voordat u de gebruiksaanwijzing doorneemt. In de verpakking moet u het volgende aantreffen:

- Basisstation
- Handset
- Adapter
- Deksel batterijvak
- Eén oplaadbare batterij
- Gebruiksaanwijzing

Het toestelaansluitsnoer met telefoonstekker zit niet in de verpakking maar wordt bij aankoop los meegegeven.

Als er iets ontbreekt, dan kunt u de telefoon met de complete verpakking en de aankoopbon terugbrengen naar het verkooppunt.

Overzicht handset Arizona 100

Stationssymbool

- **Continu:** handset is aangemeld bij het basisstation
- **Knipperend:** geen contact met het basisstation

Verkort-kiezen-toets

Ruggespraak-/doorverbindtoets

- Wisselen tussen gesprekken, ruggespraak, doorverbinden
- Kiestoonpauze: lang indrukken!

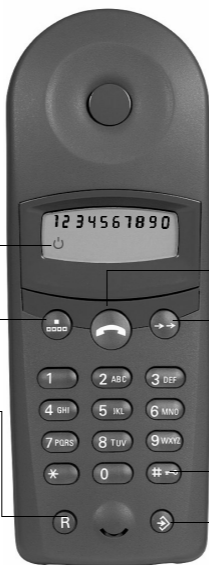

Verbindingstoets

- Gesprek aannemen/verbreken
- Nummer kiezen

Nummerherhaling

Toetsbeveiliging

- **Aan/uit:** lang indrukken!

Programmeertoets

- Instellingen opslaan

Displaysymbolen

	Stationssymbool		Gesprek aannemen, beëindigen
	Opslaan		

Speciale displaysymbolen

	Sterretjes-toets *		Toetsbeveiliging
	Hekjetoets #		Handset is gereed voor aanmelden
	Ruggespraak-/doorverbindtoets		Handset zoekt basisstation voor aanmelden
	Kiestoonpauze		Aanmelden gereed
	Spatie		

Veiligheidsvoorschriften

- Gebruik alleen **de meegeleverde adapter** zoals aangegeven op de achterzijde van het basisstation.
- Gebruik **geen normale (niet-oplaadbare) batterijen**, maar **uitsluitend de meegeleverde batterij of een goedgekeurde batterij van hetzelfde type** (zie pagina 7).
- Plaats het basisstation **niet naast andere apparatuur** zoals geluidsapparatuur, tv-toestellen, kantoorapparatuur of magnetrons om wederzijdse beïnvloeding te voorkomen.
- Uit onderzoek is gebleken dat onder **bepaalde omstandigheden medische apparatuur kan worden beïnvloed** door draadloze DECT-toestellen.
- De handset kan bij **gehoorapparaten** een **onaangename bromtoon** veroorzaken.

Houd de handset tijdens het belsignaal (inkomend belsignaal) niet direct tegen uw oor. Druk de verbindings-toets  in om het signaal te beëindigen en het gesprek aan te nemen.

- Plaats het basisstation niet in vochtige ruimtes zoals de badkamer of een bijkeuken.
- De handset niet gebruiken in omgevingen met explosiegevaar, bijvoorbeeld bij tankstations.
- Draag uw Arizona 100 alleen inclusief de gebruiksaanwijzing over aan derden.
- Gebruik uitsluitend goedgekeurde oplaadbare batterijen (zie deze gebruiksaanwijzing).
- Oplaadbare batterij met plus/min-polen in de juiste stand in het batterijvak plaatsen.
- Batterijen bevatten stoffen die schadelijk zijn voor het milieu. Behandel batterijen die u niet meer gebruikt als klein chemisch afval. U kunt ze ook inleveren bij Primafoon of Business Center.



Toestel gebruiksklaar maken



Bij levering is de batterij nog niet opgeladen en is de handset nog niet aangemeld bij het basisstation. Voer daarom stap 1 tot en met 4 uit om het toestel gebruiksklaar te maken.

Stap 1: basisstation plaatsen en aansluiten

Sluit het basisstation aan op het telefoonstopcontact en op het 220/230V stopcontact.

- **Steek de ronde stekker van het adaptersnoer in het aansluitpunt aan de zijkant van het basisstation.**
- Leid het adaptersnoer door de snoergeleider.
- Steek de adapter in een 220/230V-stopcontact.

Adapter 220 V/
230 V met
adaptersnoer

Telefoon-
stekker
inclusief
aansluit-
snoer



- **Steek de ministekker van het toestelaansluit-snoer in het aansluitpunt aan de achterkant van het basisstation.**
- Leid het toestelaansluitsnoer door de snoergeleiders.
- Steek de telefoonstekker in het telefoonstop-contact.

Toestel gebruiksklaar maken

Stap 2: batterij plaatsen of verwijderen

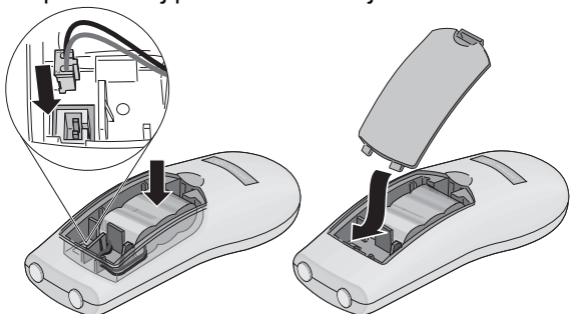

- Druk om het batterijvak te openen het deksel aan de bovenzijde in en licht het deksel op.
- Verwijder eventueel eerst de oude batterij uit het batterijvak: trek de kleine stekker in het batterijvak voorzichtig los en verwijder de batterij.
- Steek de stekker van de nieuwe batterij in het aansluitpunt in het batterijvak (zie de detailtekening); de stekker moet **stevig** zijn vastgeklikt.
- Plaats de batterij in het batterijvak.
- Leid het snoer van de batterij door de snoergeleiders in het batterijvak.
- Plaats de onderste rand van het deksel en druk het deksel aan tot het vastklikt.



- Gebruik uitsluitend een goedgekeurde batterij.
- Gebruik alleen het basisstation als lader. Andere laders kunnen de batterij beschadigen.



Het display is voorzien van een beschermfolie.
Verwijder de beschermfolie voor gebruik!

Toestel gebruiksklaar maken

Stap 3: batterij opladen

Bij levering is de batterij **nog niet opgeladen**.



Plaats om de batterij op te laden de handset op het basisstation.

Informatie over de batterij

- Het is aan te raden de batterij **de eerste keer** minimaal 16 uur onafgebroken op te laden.
- Na de eerste keer laden kunt u uw handset na elk gesprek weer op het basisstation terugplaatsen.
- De batterij wordt tijdens het opladen warm. Dit is normaal en ongevaarlijk.

Batterij leeg

15 minuten voordat de batterij leeg is, hoort u iedere 30 seconden een toonsignaal. Plaats de handset dan op het basisstation om de batterij op te laden.

Bedrijfstijden/oplaadtijden van de batterij

Capaciteit	Stand-by-tijd (uren)	Gesprek-tijd (uren)	Oplaadtijd (uren)
300 mAh	max. 100	max. 10	circa 16

Goedgekeurde batterij

Nikkel-Cadmium (NiCd)

Batterij Arizona 100, artikelnummer (215377)

Batterijen bevatten stoffen die schadelijk zijn voor het milieu. Behandel batterijen die u niet meer gebruikt als klein chemisch afval. U kunt ze ook inleveren bij Primafoon of Business Center.

Toestel gebruiksklaar maken

Stap 4: handset voor het eerst aanmelden bij het basisstation

Voordat u kunt telefoneren, moet u de handset aanmelden bij het basisstation. U hoeft de handset alleen maar één keer aan te melden.

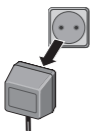

Trek de adapter uit het 220/230V-stopcontact.

Zorg ervoor, dat de handset op het basisstation ligt. In het display knippert het stationssymbool ☺. Verder ziet u het symbool - ☐ -.



Steek de adapter weer in het 220/230V-stopcontact. Na enkele seconden verschijnt in het display het symbool -☐-.

Na ca. 90 seconden houdt het stationssymbool ☺ op met knipperen. De handset is nu aangemeld. In het display ziet u kort het symbool ☐.

Herhaal bij problemen stap 4.

Als de stroom onderbroken is geweest of als de batterij leeg is of is vervangen, hoeft u de handset niet opnieuw aan te melden.

Telefoneren

Bellen



Telefoonnummer invoeren.



Verbindingstoets indrukken. De verbinding wordt tot stand gebracht. In het display verschijnt het  -symbool.

Verkeerd nummer ingevoerd? Druk twee keer op de verbindingstoets .

U kunt ook eerst de verbindingstoets indrukken en daarna het telefoonnummer invoeren.

Met de ruggespraak-/doorverbindtoets  kunt u een **kiestoonpauze** invoeren (toets lang indrukken). Dit is soms nodig bij internationale gesprekken of bij het opstarten van automatische meldingsdiensten.

Gesprek beëindigen



Verbindingstoets indrukken. Het symbool  **verdwijnt uit het display;**

of



De handset terugplaatsen op het basisstation.
De verbinding wordt verbroken.

Oproep beantwoorden



Verbindingstoets indrukken. U bent verbonden met uw gesprekspartner.

Nummerherhaling

Het nummer dat u het laatst hebt gebeld wordt opgeslagen in het geheugen voor nummerherhaling.



Telefoonnummer weergeven uit het geheugen voor nummerherhaling.





Verbindingstoets indrukken. Het telefoonnummer wordt gebeld.

Telefoneren

Verkort kiezen

Telefoonnummer opslaan

U kunt maximaal 10 telefoonnummers opslaan. De telefoonnummers mogen uit maximaal 22 tekens bestaan, inclusief ,  en eventuele kiestoonpauzes. Opgeslagen telefoonnummers kunt u bellen zonder het telefoonnummer in te toetsen (verkort kiezen).



Eerst de programmeertoets en vervolgens de verkort-kiezoets indrukken.

Bijv. 

Geheugenplaats **(0 t/m 9)** selecteren.



Telefoonnummer intoetsen of een bestaand telefoonnummer aanpassen.



Programmeertoets indrukken om telefoonnummer op te slaan. U hoort een lange bevestigingston.

Opgeslagen telefoonnummer bellen



Verkort-kiezoets indrukken.

Bijv. 

Geheugenplaats **(0 t/m 9)** selecteren.





Verbindingstoets indrukken. De verbinding wordt tot stand gebracht.



Door de verkort-kiezoets lang in te drukken, wordt het telefoonnummer weergegeven dat onder de cijfertoets "0" is opgeslagen. Sla daarom onder "0" een nummer op dat u vaak gebruikt.

Instellingen

Ontvangstvolume van de handset



U kunt het ontvangstvolume van de handset op 3 verschillende niveaus instellen.



  Functie opvragen.

Bijv.   Volume wijzigen (niveau **1 t/m 3**) en opslaan. U hoort een lange bevestigingstoon.

Volume van het belsignaal

U kunt het belsignaal van de handset op 3 verschillende niveaus instellen. Bij elk niveau begint het belsignaal zacht en wordt steeds harder.



  Functie opvragen – u hoort het belsignaal. Het belsignaal begint zacht en wordt steeds harder.

Bijv.   Volume wijzigen (niveau **1 t/m 3**) en opslaan. U hoort een lange bevestigingstoon.

Soort belsignaal

U kunt het ritme en de klank van het belsignaal op 2 verschillende niveaus instellen.

  Functie opvragen – u hoort het belsignaal.

Bijv.   Soort belsignaal selecteren (variant **1 of 2**) en instelling opslaan. U hoort een lange bevestigingstoon.

Toetsbeveiliging

Wanneer deze functie is ingeschakeld, zijn de toetsen tegen indrukken beveiligd. U kunt een inkomend gesprek gewoon beantwoorden.

 Inschakelen: toets **langer dan 1 seconde indrukken**.

 Dit symbool verschijnt in het display.

 Uitschakelen: toets **langer dan 1 seconde indrukken**.

Meer telecommunicatie-apparatuur in huis

Maximumaantal toestellen

Op het telefoonstopcontact van de buitenlijn kunt u een beperkt aantal toestellen aansluiten, omdat de buitenlijn een belastingsmaximum heeft. Op de onderkant van de toestellen vindt u een sticker. Op deze sticker staat de belastingsfactor van dat toestel.

De Arizona 100 heeft belastingsfactor 25. De belastingsfactoren van de toestellen die op de buitenlijn zijn aangesloten, mogen bij elkaar opgeteld niet hoger zijn dan 125. Dit is het belastingsmaximum van de buitenlijn. Als de som van de belastingsfactoren hoger is dan 125, is het mogelijk dat van één of meer toestellen het belsignaal niet meer functioneert. Dit probleem kunt u oplossen met een huiscentrale van KPN Telecom.

Let op!

Als op de sticker onderop een toestel niet de belastingsfactor maar de aansluitfactor staat vermeld, dan moet u deze aansluitfactor met 25 vermenigvuldigen om de belastingsfactor van dat toestel uit te rekenen. Een toestel met aansluitfactor 1 heeft dus belastingsfactor 25.

Huis- of bedrijfscentrale

Soorten centrales



Omdat de Arizona 100 bij het bellen van telefoonnummers gebruik maakt van tonen, kunt u de Arizona 100 alleen aansluiten op huis- en bedrijfscentrales die ook met tonen werken (toonkiezen). U kunt de Arizona 100 niet aansluiten op centrales die met pulsen werken (pulskiezen). Raadpleeg ook de gebruiksaanwijzing van uw huis- of bedrijfscentrale.

Telefoneren

Als u de Arizona 100 hebt aangesloten op een huis- of bedrijfscentrale, moet u voor het gewenste telefoonnummer het nummer van de buitenlijn intoetsen. Het nummer van de buitenlijn is meestal 0. Raadpleeg ook de gebruiksaanwijzing van uw huis- of bedrijfscentrale.

Meer telecommunicatie-apparatuur in huis

Telefoonnummer herhalen

Als u de Arizona 100 hebt aangesloten op een huis- of bedrijfscentrale, kan het gebeuren dat het herhalen van het laatstgekozen telefoonnummer niet functioneert. U krijgt dan geen verbinding of een verkeerde verbinding. Dit kunt u voorkomen door na het intoetsen van het nummer voor de buitenlijn een kiestoonpauze in te voegen door lang op  te drukken. Daarna kunt u het telefoonnummer herhalen door op  te drukken. Het nummer van de buitenlijn is meestal 0.

Verkort kiezen

Als u de Arizona 100 hebt aangesloten op een huis- of bedrijfscentrale, kan het gebeuren dat het bellen van opgeslagen geheugennummers niet functioneert. U krijgt dan geen verbinding of een verkeerde verbinding. Dit kunt u voorkomen door de telefoonnummers opnieuw op te slaan. Programmeer vóór elk telefoonnummer het nummer van de buitenlijn en een kiestoonpauze. Het nummer van de buitenlijn is meestal 0. Een kiestoonpauze voegt u in door lang op  te drukken.

Wachtstand en doorverbinden

Voor de functies wachtstand en doorverbinden maakt uw huis- of bedrijfscentrale gebruik van flashsignalen of van aardsignalen. U kunt alleen gebruik maken van deze functies als uw telefoon van dezelfde signalen gebruik maakt als de centrale. Omdat de Arizona 100 gebruik maakt van flashsignalen, functioneert de Arizona 100 alleen in combinatie met een huis- of bedrijfscentrale die ook met flashsignalen werkt. Als uw centrale met aardsignalen werkt, dan kunt u met de Arizona 100 geen gebruik maken van de functies wachtstand en doorverbinden. Als uw huis- of bedrijfscentrale met flashsignalen werkt, kunt u de wachtstand inschakelen en doorverbinden door op  te drukken. Raadpleeg ook de gebruiksaanwijzing van uw huis- of bedrijfscentrale.

Tips bij problemen

Onderhoud

Neem het toestel geregeld af met een **vochtige** of een **antistatische doek**. Gebruik **geen** droge doek. Deze veroorzaakt statische elektriciteit!

Problemen oplossen

Probleem	Oorzaak	Oplossing
Handset kan niet worden aange-meld.	De batterij is leeg. Handset en basisstation niet voorbereid op aan-meldprocedure.	Laad de batterij 16 uur op (zie pagina 7). Trek de adapter uit het 220/230 stopcontact, plaats de handset op het basisstation en steek de adapter weer in het 220/230 stopcontact (zie pagina 8).
Geen display-weergave.	De batterij is leeg.	Laad de batterij op resp. vervang de batterij (zie pagina 7).
Geen reactie na indrukken van toets.	Toetsbeveiliging is ingeschakeld.	 1 seconde indrukken.
Geen verbinding met het basisstation: stationssymbool  knippert!	De handset is buiten bereik van het basisstation. De handset is niet aangemeld. Het basisstation is niet ingeschakeld.	Verklein de afstand tot het basisstation. Meld de handset aan (zie pagina 8). Controleer de adapter van het basisstation.

Bereik

Het bereik bedraagt binnenshuis circa 30 m en buitenshuis circa 200 m. Als u het maximale bereik overschrijdt, knippert het stationssymbool .

Tips bij problemen

Service

Als u vragen hebt over de bediening van uw toestel, kunt u de Internetsite van de GebruikService van KPN Telecom raadplegen. Het adres is: *www.kpn.com* trefwoord: *gebruikservice*.

U kunt de GebruikService ook bereiken via telefoonnummer 0900-8642 (niet gratis).

U kunt ook met het toestel en bijbehorende onderdelen naar het verkooppunt gaan. Neem het ingevulde garantiebewijs en de aankoopbon mee als het toestel nog onder de garantie valt.

Als u door een storing op de buitenlijn niet kunt bellen of gebeld kunt worden, kunt u via een andere telefoonaansluiting bellen met 0800-0407 (gratis) of naar Primafoon® gaan.

Voor vragen over het assortiment van Primafoon kunt u bellen met Primafoon, telefoonnummer 0800-1515 (gratis) of 0800-PRIMAFOON (gratis).

Als u andere vragen hebt, kunt u naar het verkooppunt gaan of bellen met de Klantenservice Consumenten van KPN Telecom, telefoonnummer 0800-0402 (gratis) of de Klantenservice Zakelijke Markt, telefoonnummer 0800-0403 (gratis).

Technische gegevens

Aantal kanalen	120
Adapter	Input: 230V 50 Hz Output: AC 9V 320 mA
Afmetingen (l x b x h)	- Handset: 155 x 55 x 32 mm - Basisstation: 180 x 79 x 68 mm
Belastingsfactor	25
Frequentiegebied	1880 - 1900 Mhz
Gewicht handset met batterijen	155 gr
Gewicht basisstation	145 gr
Kiesmethode	Toonkiezen
Maximumaantal handsets	1
Maximaal bereik	- Binnenshuis: Maximaal 30 m - Buitenshuis: Maximaal 200 m
Verkort kiezen	10 geheugenplaatsen (0-9) Maximaal 22 tekens per telefoon- nummer
Opgenomen vermogen	Maximaal 2,1 W
Oplaadtijd bij volledig lege batterij:	16 uur
Standaard	DECT. De Arizona 100 is niet uitwisselbaar met andere DECT-handsets en -basisstations.
Standby-tijd	Maximaal 100 uur
Spreektijd	Maximaal 10 uur
Voeding handset	1 oplaadbare batterij van het type 3.6 V, Ni-Cd, 300 mAh
Wachtstand	Flashsignalen
Zendvermogen	- Gemiddeld: 10 mW - Maximaal: 250 mW

Telediensten van KPN Telecom

Direct doorschakelen

Met *21* kunt u inkomende gesprekken automatisch laten doorschakelen naar een ander telefoonnummer. Als iemand vervolgens uw telefoonnummer belt, gaat niet uw telefoon over, maar de telefoon waarnaar u hebt doorgeschakeld. Op deze manier bent u ook bereikbaar wanneer u zich op een ander adres bevindt. U kunt doorschakelen uitschakelen met #21#.

*Direct doorschakelen inschakelen: *21* intoetsen, gewenste telefoonnummer intoetsen, op # drukken.*

Direct doorschakelen uitschakelen: #21# intoetsen.

Doorschakelen bij geen gehoor

Met *61* kunt u inkomende gesprekken automatisch laten doorschakelen naar een ander telefoonnummer. De inkomende gesprekken worden alleen doorgeschakeld wanneer u de telefoon niet opneemt. Als iemand uw telefoonnummer belt en u de hoorn niet binnen 4 à 5 belsignalen opneemt, gaat de telefoon over waarnaar u hebt doorgeschakeld. Op deze manier kunnen bellers altijd iemand bereiken. U kunt doorschakelen bij geen gehoor uitschakelen met #61#.

*Doorschakelen bij geen gehoor inschakelen: *61* intoetsen, gewenste telefoonnummer intoetsen, op # drukken.*

Doorschakelen bij geen gehoor uitschakelen: #61# intoetsen.

NaamBellen

Met NaamBellen kunt u bepaalde bedrijven en instellingen 'bellen met letters'; een groot gedeelte van een telefoonnummer wordt vervangen door een woord, bijvoorbeeld 0800-PRIMAFOON. Toets 2 tot en met 9 op uw telefoon staan voor verschillende letters uit het alfabet. Op deze manier hoeft u alleen de naam van het bedrijf te onthouden. NaamBellen werkt vanaf elke telefoon die is ingesteld op toonkiezen. NaamBellen werkt alleen als een bedrijf zich daarvoor heeft aangemeld en als het telefoonnummer begint met 0800, 0900, 0906 of 0909.

Informatie over NaamBellen: www.kpn.com trefwoord: [naambellen](#)

Telediensten van KPN Telecom

NummerWeergave

Als u een abonnement hebt op NummerWeergave, kunt u zien door wie u wordt gebeld voordat u de hoorn opneemt. Het telefoonnummer van de beller verschijnt in het display van uw telefoon, zodat u zelf kunt bepalen of u het gesprek wilt aannemen. De Arizona is niet geschikt voor nummerweergave.

NummerWeergave aanvragen: 0800-0429 bellen (gratis).

TeleGeheugen

Met TeleGeheugen kunt u een bericht inspreken voor uzelf. Op het tijdstip dat u zelf hebt ingesteld, wordt u gebeld met uw eigen bericht. Op deze manier kunt u nooit meer iets vergeten.

TeleGeheugen inschakelen: 0900-9366 bellen (niet gratis).

TeleBericht

Met TeleBericht kunt u een bericht inspreken voor een tot 11 personen. Op deze manier hoeft u nooit meer 11 personen apart te bellen met hetzelfde bericht en kunt u ook een bericht voor iemand achterlaten die niet thuis is.

TeleBericht inschakelen: 0900-9303 bellen (niet gratis).

TeleWekker

Met TeleWekker kunt u zich laten wekken door de telefoon op het tijdstip dat u zelf hebt ingesteld. Op deze manier kunt u zich nooit meer verslapen.

TeleWekker inschakelen: 0900-9266 bellen (niet gratis).

ToetsBijBezet

Met ToetsBijBezet kunt u de openbare centrale gratis opdracht geven terug te bellen als u een bezet telefoonnummer belt. Als u de bezettoon hoort, dan toetst u eenvoudig een 5 in en legt u de hoorn neer. Zodra het telefoonnummer niet meer bezet is, gaat uw telefoon over. Als u de hoorn opneemt, wordt het eerder gekozen telefoonnummer automatisch teruggebeld. Op deze manier hoeft u niet steeds het telefoonnummer te herhalen.

Informatie over ToetsBijBezet: 0800-0402 (gratis) of 0800-0403 (gratis).

Telediensten van KPN Telecom

VoiceMail

VoiceMail is een antwoordapparaat in het telefoonnet van KPN Telecom. Als u uw VoiceMail hebt ingeschakeld, kunnen bellers tijdens uw afwezigheid een bericht inspreken. U kunt deze berichten beluisteren door VoiceMail te bellen. Met VoiceMail weet u altijd door wie u gebeld bent tijdens uw afwezigheid.

VoiceMail aanvragen: 0842-333 bellen (gratis).

WisselGesprek

Als u een abonnement hebt op WisselGesprek, kunt u tijdens een telefoongesprek een tweede telefoontje aannemen. U kunt net zo vaak wisselen tussen 2 gesprekspartners als u zelf wilt. Met WisselGesprek bent u dus ook bereikbaar wanneer u in gesprek bent.

WisselGesprek aanvragen: 0800-0402 bellen (gratis).

Copyright

Dit is een uitgave van KPN Telecom B.V., versie 1, augustus 2000, © Koninklijke KPN N.V.

Niets uit deze uitgave mag worden vermenigvuldigd zonder toestemming van Koninklijke KPN N.V.

KPN Telecom behoudt zich het recht voor wijzigingen aan te brengen zonder voorafgaand bericht. KPN Telecom kan niet aansprakelijk worden gesteld voor schade of letsel die het gevolg is van verkeerd gebruik of gebruik dat niet overeenstemt met de instructies in deze gebruiksaanwijzing.

De producten en diensten die aangeduid zijn met ®, zijn geregistreerde merken van Koninklijke KPN N.V.

De Arizona 100 is geschikt bevonden voor samenwerking met netwerken met de identificatie 'analoge enkelvoudige PSTN aansluiting van KPN'.

Garantie

De garantievoorwaarden staan op het garantiebewijs dat u bij aankoop hebt ontvangen. Op de Arizona 100 zijn de Algemene Voorwaarden van KPN Telecom voor Verkoop van toepassing. Deze voorwaarden zijn gratis verkrijgbaar bij Primafoon en Business Center.

EG-verklaring van overeenstemming

KPN Telecom B.V.
Verkoopenheid Consumentenmarkt
Postbus 30000
2500 GA DEN HAAG
Nederland

verklaart dat de

Arizona® 100

voldoet aan de bepalingen van de Richtlijn voor Radio-apparatuur en
Randapparatuur (1999/5/EG).

Den Haag, oktober 2000



J. de Graaf
Manager Kwaliteit



